

PANNEAU DE CONTRÔLE D'EXTINCTION

SÉRIE PX2

AE/PX2

AE/SA-PX2

AE/94-PX2

MANUEL DE MANIPULATION

VERSION 1.4
ENE/2011

TABLE DES MATIÈRES

	PAGE
1 INTRODUCTION	3
1.1 OBJET DU MANUEL.....	3
1.2 OBSERVATIONS.....	3
1.3 AVERTISSEMENTS ET PRÉCAUTIONS.....	3
1.4 HOMOLOGATIONS.....	3
1.5 VÉRIFICATION DU PANNEAU.....	4
1.6 MATÉRIEL INCLUS DANS L'EMBALLAGE.....	4
2 INSTALLATION	5
2.1 DIMENSIONS.....	5
2.2 EMBLACEMENT DU PANNEAU.....	6
2.3 ANCRAGE DU BOÎTIER.....	6
3 CARACTÉRISTIQUES	9
4 CONNEXION	11
4.1 ALIMENTATION RÉSEAU.....	11
4.2 CONNEXIONS EXTERNES.....	12
4.2.1 BOUCLE DE DÉTECTEURS 1 : CONNECTEUR J6.....	12
4.2.2 BOUCLE DE DÉTECTEURS 2 : CONNECTEUR J7.....	13
4.2.3 BOUTON-POUSOIR DE DÉCLENCHEMENT À DISTANCE : CONNECTEUR J8.....	13
4.2.4 BOUTON-POUSOIR DE BLOCAGE D'EXTINCTION À DISTANCE : CONNECTEUR J9.....	14
4.2.5 DÉTECTEUR DE FLUX : CONNECTEUR J10.....	14
4.2.6 CONTRÔLE DE PESAGE : CONNECTEUR J11.....	14
4.2.7 SORTIE SURVEILLÉE D'ÉVACUATION : CONNECTEUR JP12.....	15
4.2.8 PANNEAU D'EXTINCTION DÉCLENCHÉE : CONNECTEUR JP13.....	15
4.2.9 SORTIE D'EXTINCTION : CONNECTEUR J14.....	15
4.2.10 SORTIE D'ALIMENTATION AUXILIAIRE : CONNECTEUR J15.....	16
4.2.11 BATTERIES : CONNECTEUR J16.....	16
4.3 PANNEAU AE/SA-PX2 CONNEXION À LA BOUCLE ALGORITHMIQUE.....	17
4.3.1 Codification.....	17
4.4 PANNEAU AE/94-PX2 CONNEXION À LA BOUCLE ALGORITHMIQUE À 3 FILS.....	18
4.4.1 Codification.....	18
4.5 CARTE DE RELAIS AUXILIAIRES AE/PX2RA.....	19
5 CONTRÔLE ET MANIPULATION	21
5.1 NIVEAUX D'ACCÈS.....	22
5.2 VOYANTS LUMINEUX.....	22
5.2.1 Voyants globaux.....	23
5.2.2 Voyants individuels.....	24
5.2.3 Voyants individuels internes.....	25
5.2.4 Voyants de mode de fonctionnement.....	26
5.2.5 Display alphanumérique.....	26
5.3 CLÉ DE SÉLECTION DU MODE DE FONCTIONNEMENT.....	27
5.4 TOUCHES DE MANIPULATION.....	27
5.4.1 Touches de la partie frontale.....	27
5.4.2 Touches internes.....	28
5.5 BOUCLES DE DÉTECTION AUTOMATIQUE.....	28

5.6	BOUTON-POUSOIR DE DÉCLENCHEMENT.....	29
5.7	BOUTON-POUSOIR DE BLOCAGE.....	29
5.8	DÉTECTEUR DE FLUX.....	30
5.9	CONTRÔLE DE PESAGE OU PRESSOSTAT.....	30
5.10	ÉVACUATION.....	31
5.11	EXTINCTION.....	31
5.12	PANNEAU D'EXTINCTION DÉCLENCHÉE.....	32
5.13	SORTIE D'ALIMENTATION AUXILIAIRE.....	32
5.14	SOURCE D'ALIMENTATION ET CHARGEUR DE BATTERIES.....	32
5.15	RELAIS RÉPÉTITEURS D'ÉTATS.....	33
6	FONCTIONNEMENT.....	35
6.1	ÉTATS POSSIBLES DANS LES MODES AUTOMATIQUE ET MANUEL.....	35
6.2	ÉTATS POSSIBLES DANS LE MODE DÉSARMÉ.....	36
6.3	RÉARMEMENT.....	36
6.4	BLOCAGE DU DÉCLENCHEMENT D'EXTINCTION.....	37
7	PROGRAMMATION DES PARAMÈTRES.....	39
7.1	MODE DE BOUCLES DE DÉTECTION.....	40
7.2	DÉLAI DE RETARDEMENT D'EXTINCTION.....	40
7.3	DURÉE D'INONDATION.....	41
7.4	DÉLAI DE BLOCAGE DU RÉARMEMENT.....	41
8	CARACTÉRISTIQUES TECHNIQUES.....	43

1 INTRODUCTION

1.1 OBJET DU MANUEL

L'objet de ce manuel est de fournir à l'utilisateur tout type de descriptions sur les procédures recommandées et les détails techniques pour réaliser l'installation et la mise en marche du panneau de contrôle d'extinction **SÉRIE PX2**.

Les procédures décrites dans ce manuel incluent des avis et des avertissements afin de conseiller à l'utilisateur d'adopter des pratiques de travail méthodiques et sûres lors de l'installation et de la mise en marche.

1.2 OBSERVATIONS

- Le présent manuel n'est valide que pour le branchement et la mise en marche du panneau de contrôle d'extinction **SÉRIE PX2**, avec version de logiciel **2.1** ou supérieure. Pour d'autres modèles de centrales, consultez le manuel correspondant.
- Le fabricant se réserve le droit de changer, modifier ou corriger les informations sans avis préalable.

1.3 AVERTISSEMENTS ET PRÉCAUTIONS

 L'installateur du panneau d'extinction et des équipements qui forment le système de détection d'incendies doit être un installateur autorisé et formé dans la manipulation de la centrale, et connaissant la réglementation en vigueur.

Avant de connecter tout équipement, vérifiez que l'alimentation de la centrale est déconnectée.

L'utilisateur doit lire ce manuel et comprendre tout son contenu avant de commencer toute tâche en relation avec le panneau de contrôle d'extinction. Si vous avez des doutes sur un des aspects que décrit le manuel, consultez votre fournisseur avant de commencer l'installation et la mise en marche.

1.4 HOMOLOGATIONS

Le panneau de contrôle a été conçu conformément à :

- Normes EN12094-1, EN54-2 et EN54-4, aussi bien les fonctions obligatoires que certaines optionnelles avec prérequis.
- Compatibilité électromagnétique avec la Directive Communautaire EEC/89/336 et amendements EEC/92/31 et EEC/93/68.
- Compatibilité avec la Directive Communautaire de basse tension EEC/73/23 et amendement EEC/93/68.

Certaines des fonctions du panneau peuvent être configurées de façon à être plus efficaces en augmentant les prestations de l'équipement, ce qui n'est pas réglementé par la norme EN54, et par conséquent violera cette norme.

Lorsqu'il est possible de réaliser un type de connexion ou de configuration pouvant violer la norme, cette situation sera indiquée en expliquant brièvement les prérequis établis par la norme EN54.

1.5 VÉRIFICATION DU PANNEAU

Il est important de vérifier au moyen d'une inspection visuelle que l'équipement fourni n'a souffert aucun dommage avant de commencer son installation. Si vous observez une anomalie, **VOUS NE DEVEZ PAS** l'installer. Mettez-vous en contact avec votre fournisseur.

1.6 MATÉRIEL INCLUS DANS L'EMBALLAGE

Dans la boîte d'emballage, avec le panneau, vous trouverez le matériel suivant accompagnant l'équipement :

1. Manuel d'installation : ce manuel Ae-man-327-0.0
2. Kit de câbles pour batteries d'urgence avec protecteur de bornes inclus.
3. Jeu de clés pour le sélecteur de niveau d'accès de la partie frontale.
4. Résistances de fin de ligne connectées.
5. 2 diodes pour la connexion de l'électrovanne.

2 INSTALLATION

2.1 DIMENSIONS

Le panneau est logé dans une cabine métallique de 274 mm de haut X 322 mm de large X 123 mm de profondeur.

Il est recommandé de laisser un espace libre d'au moins 100 mm tout autour du boîtier afin de permettre une ventilation correcte de l'équipement.

Les dimensions figurent sur le schéma suivant :

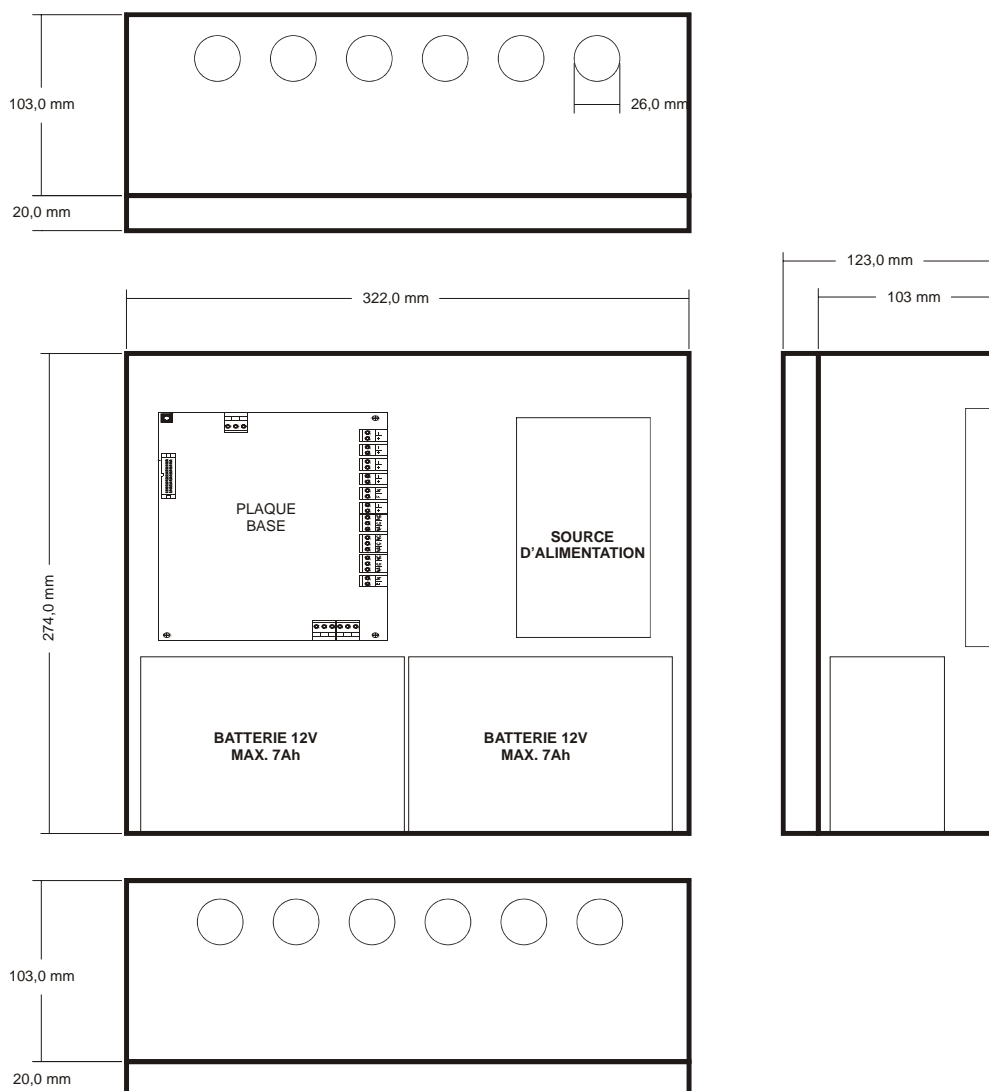

2.2 EMLACEMENT DU PANNEAU

Le panneau de contrôle doit être installé dans un lieu adéquat, dans une zone surveillée et protégée, qui réunit une série de prérequis :

- La température ambiante de fonctionnement doit être comprise entre +5° C et +40° C.
- L'humidité relative doit être comprise entre 5 % et 90 %.
- Le panneau doit être monté sur un mur de façon à permettre de visualiser clairement les voyants lumineux et d'accéder facilement aux touches de fonctionnement. La hauteur par rapport au sol doit être sélectionnée de sorte que les touches de contrôle se trouvent au niveau des yeux (à 1,6 m approximativement).
- Le panneau ne doit pas être installé dans un lieu exposé à de hauts niveaux d'humidité.
- Le panneau ne doit pas être installé dans un lieu exposé à des vibrations ou à des coups.
- Le panneau ne doit pas être installé dans un lieu où il gêne l'accès à l'équipement interne et aux connexions de câblage.

Pour un fonctionnement correct de l'équipement, il est nécessaire de respecter les distances indiquées afin d'obtenir une ventilation correcte et d'éviter un échauffement excessif de l'équipement.

2.3 ANCRAGE DU BOÎTIER

i Le panneau de contrôle d'extinction AE/PX2 peut peser plus de 9 Kg avec les batteries installées. Lorsque vous fixez le boîtier au mur, utilisez les éléments de fixation adéquats, et renforcez le mur si nécessaire.

Préparez les orifices nécessaires pour l'entrée des câbles dans la centrale :

- Si l'entrée est prévue par le haut ou par le bas, ouvrez les orifices en donnant un coup sec dans l'orifice prédécoupé, en faisant attention de ne pas frapper en dehors de celui-ci. Ne réalisez que les perforations nécessaires.
- Si vous prévoyez l'entrée de câbles par la partie arrière, retirez la plaque postérieure. Pour ce faire, coupez les fixations latérales de la plaque à l'aide de pinces coupantes.

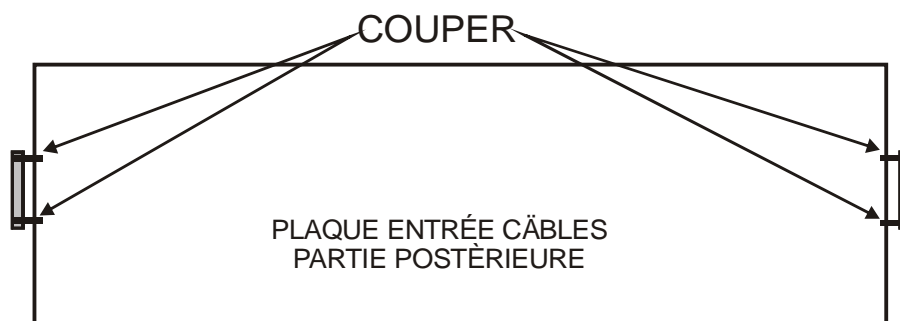

Fixez le boîtier de la centrale au mur dans un lieu adéquat, en utilisant les trois orifices de 6 mm de diamètre existants.

La figure suivante indique les cotes d'ancrage du boîtier :

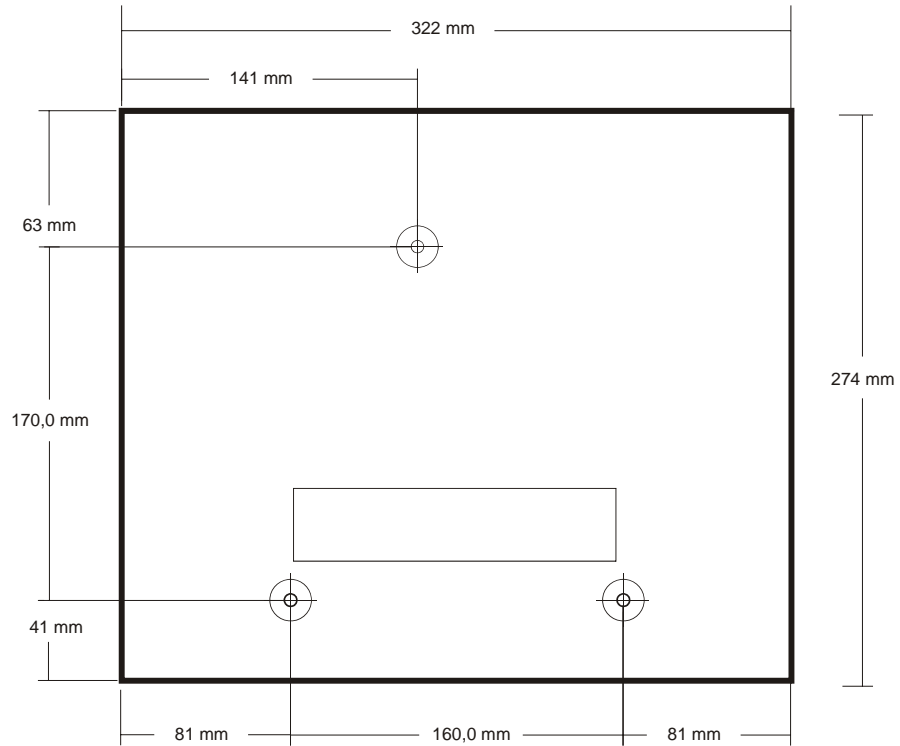

3

CARACTÉRISTIQUES

La SÉRIE PX2 de panneaux de contrôle d'extinction sont des centrales d'alarmes à microprocesseur, conçues selon la norme européenne EN 12094-1:2003, qui comprennent les éléments suivants :

- Deux zones surveillées à double détection automatique conventionnelle avec trois modes de fonctionnement différents :
 - Détection croisée.
 - Double détection dans une des boucles.
 - Détection mixte par détection croisée ou double détection dans n'importe laquelle des deux boucles.
- Circuit surveillé à bouton-poussoir de déclenchement à distance.
- Bouton-poussoir de déclenchement sur la partie frontale du panneau, avec couvercle de protection et voyant lumineux.
- Circuit surveillé à bouton-poussoir de blocage à distance.
- Bouton-poussoir de blocage réarmable sur la partie frontale du panneau, avec couvercle de protection et voyant lumineux.
- Circuit surveillé pour détecteur de flux.
- Circuit surveillé pour le contrôle du pesage ou pressostat.
- Zone d'évacuation surveillée.
- Zone d'extinction surveillée avec délai de retardement programmable.
- Contrôle de la durée d'inondation programmable.
- Sortie pour panneau d'extinction déclenchée, surveillée.
- Contrôle du délai de blocage du réarmement une fois le déclenchement effectué.
- Source d'alimentation et chargeur de batteries, avec contrôle de tension de réseau, batteries, alimentation, charge de batteries et sortie auxiliaire.
- Sorties pour relais répéteurs.
- Possibilité de connexion dans des systèmes algorithmiques à 2 et 3 fils d'Aguilera Electrónica au moyen d'un module interface situé dans la même plaque de base.
- Sélection du mode de fonctionnement automatique, manuel et désarmement, et niveau d'accès à l'aide d'une clé de sécurité.
- Voyants lumineux internes et externes, ainsi que display alphanumérique pour la présentation du délai de déclenchement et des fonctions de menu.
- Manipulation et programmation facile et intuitive au moyen de trois touches externes et deux touches internes.
- Valeurs programmées stockées dans la mémoire EEPROM.

4 CONNEXION

4.1 ALIMENTATION RÉSEAU

i Avant de réaliser toute connexion, assurez-vous qu'il n'y a pas de tension dans les câbles, en la coupant dans le tableau électrique correspondant.

Le panneau de contrôle d'extinction est alimenté dans une marge de tensions de 110 à 250 Vca, 50/60 Hz.

Les conduites et le câblage de réseau doivent rester séparés du reste du câblage de la centrale.

Pour le passage des câbles d'alimentation, il faut utiliser l'orifice de l'extrémité droite.

Faites passer le câble par le presse-câbles approprié au type de câble.

La connexion est réalisée sur le connecteur à trois positions, comme illustré sur la figure suivante :

- Le câble de phase (marron) doit être connecté à la borne L.
- Le câble de neutre (bleu ou noir) doit être connecté à la borne N.
- Le câble de terre (jaune-vert) doit être connecté à la borne T.

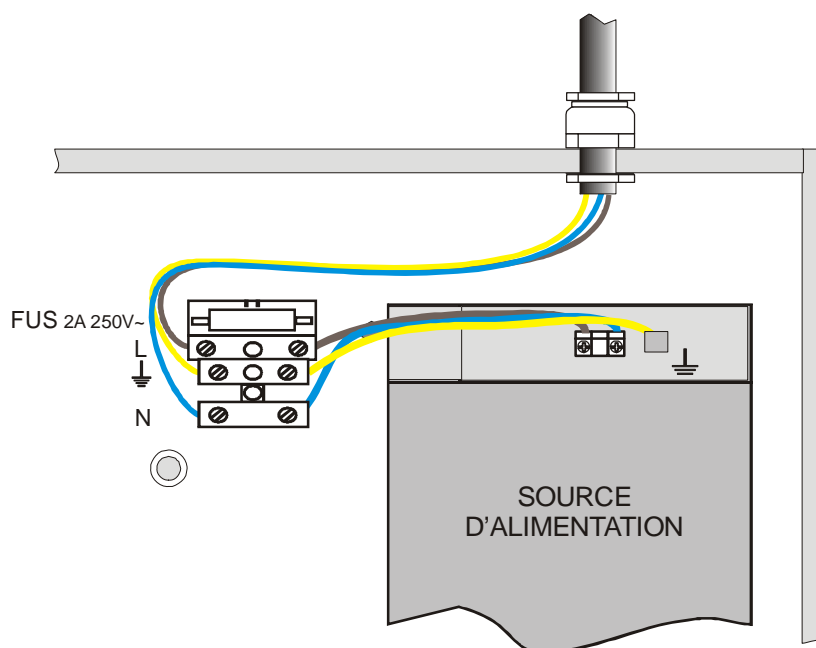

Le connecteur possède un fusible de 2 A.

L'alimentation des équipements de contrôle d'incendies doit disposer d'un différentiel de protection indépendant avec un fusible de protection de 230 Vca / 5 A ou supérieur. La section de câblage d'alimentation ne doit pas être inférieure à 0,75 mm².

4.2 CONNEXIONS EXTERNES

Le branchement du panneau d'extinction est réalisé sur les raccords de connexion situés sur la plaque de base.

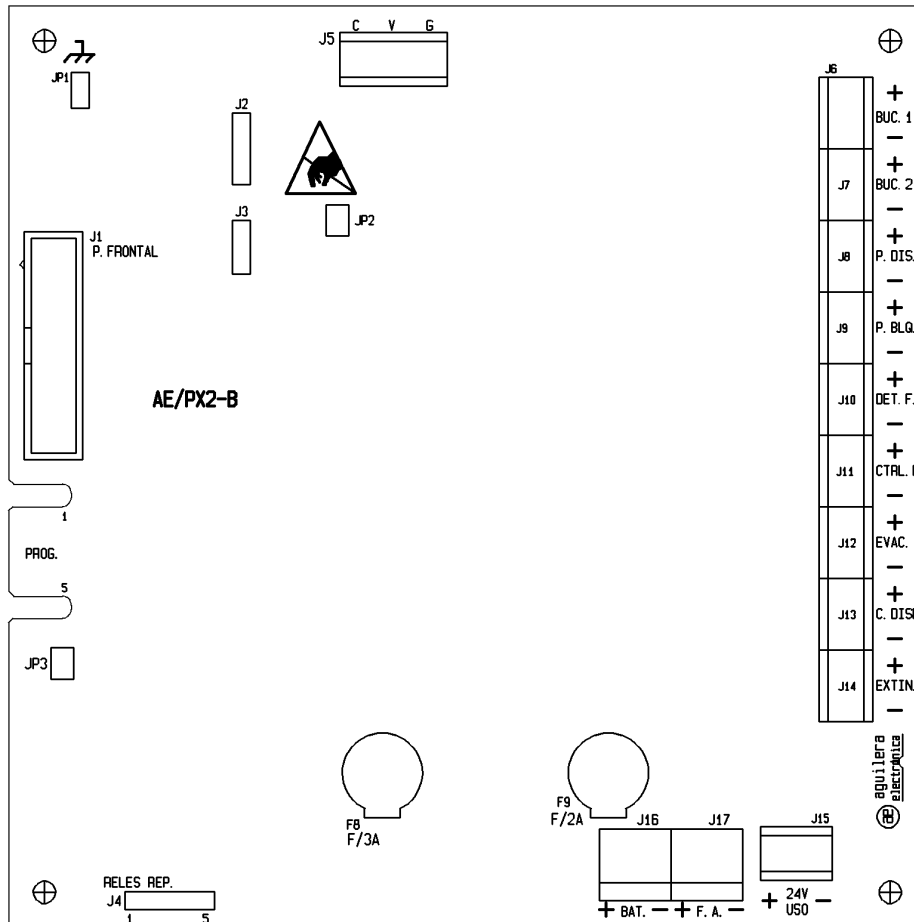

Toute connexion incorrecte des lignes du panneau peut provoquer des **dommages** à celui-ci.

L'assignation des raccords est la suivante :

4.2.1 BOUCLE DE DÉTECTEURS 1 : CONNECTEUR J6

1. Connectez le positif de la boucle, + BUC.1, du panneau d'extinction PX2 au positif du socle du détecteur.
2. Connectez le négatif de la boucle, - BUC.1, du panneau d'extinction PX2 au négatif du socle du détecteur.
3. La connexion de deux ou plusieurs détecteurs dans une boucle est réalisée comme illustré sur la figure.
4. Retirez la résistance de fin de ligne (2K7 1/2W) qui est connectée aux raccords de connexion de la centrale, et mettez-la à la fin de la ligne des détecteurs.

i Ne connectez que des détecteurs compatibles avec les boucles de détection conventionnelle d'Aguilera Electrónica. Si vous connectez un type de capteur qui fournit une sortie par contact sans tension, comme des sondes thermiques, assurez-vous que la résistance de charge est de 1K 1W.

4.2.2 BOUCLE DE DÉTECTEURS 2 : CONNECTEUR J7

Cette boucle ne se connecte que lorsque le mode de fonctionnement de la centrale est **Détection croisée** ou **Détection mixte**.

La connexion est similaire à celle indiquée pour la boucle 1.

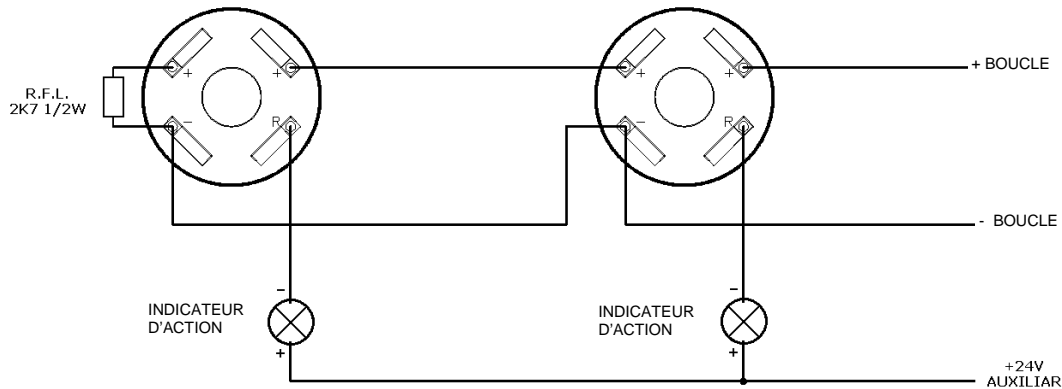

La connexion des capteurs qui fournissent des contacts sans tension est la suivante :

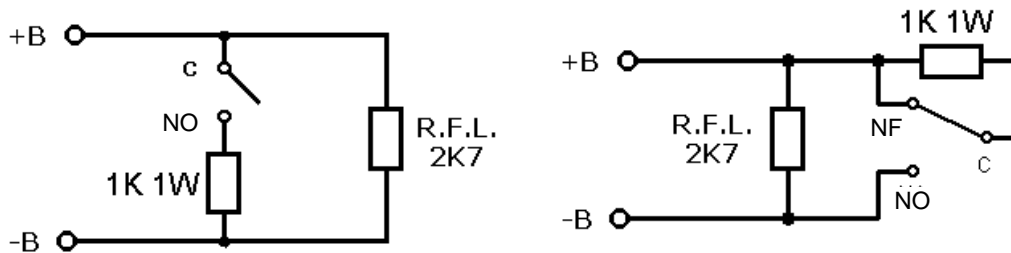

Utilisez n'importe laquelle des connexions illustrées, en fonction des contacts disponibles.

4.2.3 BOUTON-POUSSOIR DE DÉCLENCHEMENT À DISTANCE : CONNECTEUR J8

1. Connectez le positif de déclenchement, +P.DIS, du panneau d'extinction PX2 au raccord NC (normalement fermé) du bouton-poussoir de déclenchement à distance.
2. Connectez le négatif de déclenchement, -P.DIS, du panneau d'extinction PX2 au raccord NA (normalement ouvert) du bouton-poussoir de déclenchement à distance.
3. Connectez la résistance de charge de 1K 1/2W (marron - noir - rouge) fournie avec le bouton-poussoir entre les contacts C (commun) et NC.
4. Connectez entre les contacts NA et NC du bouton-poussoir la résistance de fin de ligne de 2K7 1/2W (rouge - violet - rouge). Cette résistance est connectée aux raccords de déclenchement du panneau d'extinction PX2.

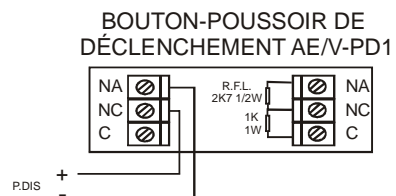

REMARQUE : si plusieurs boutons-poussoirs sont connectés en parallèle, ne connectez la résistance de fin de ligne qu'au dernier.

4.2.4 BOUTON-POUSSOIR DE BLOCAGE D'EXTINCTION À DISTANCE : CONNECTEUR J9

1. Connectez le positif de blocage d'extinction, +P.BLQ, du panneau d'extinction PX2 au raccord NC (normalement fermé) du bouton-poussoir de blocage à distance.
2. Connectez le négatif de blocage d'extinction, -P.BLQ, du panneau d'extinction au raccord NA (normalement ouvert) du bouton-poussoir de blocage à distance.
3. Connectez la résistance de charge de 1K 1/2W (marron - noir - rouge) fournie avec le bouton-poussoir entre les contacts C (commun) et NC.
4. Connectez entre les contacts NA et NC du bouton-poussoir la résistance de fin de ligne de 1/2W (rouge - violet - rouge). Cette résistance est connectée aux raccords de blocage du panneau d'extinction PX2.

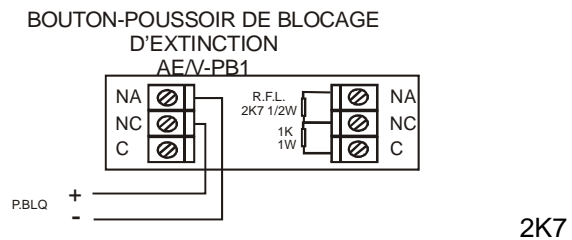

REMARQUE : si plusieurs boutons-poussoirs sont connectés en parallèle, ne connectez la résistance de fin de ligne qu'au dernier.

4.2.5 DÉTECTEUR DE FLUX : CONNECTEUR J10

1. Connectez le positif du détecteur de flux, +DET.F., du panneau d'extinction PX2 au raccord NC (normalement fermé) du détecteur de flux.
2. Connectez le négatif du détecteur de flux, -DET.F., du panneau d'extinction PX2 au raccord NA (normalement ouvert) du détecteur de flux.
3. Connectez la résistance de charge de 1K 1/2W (marron - noir - rouge) entre les contacts C (commun) et NC du détecteur de flux.
4. Connectez entre les contacts NA et NC du détecteur de flux la résistance de fin de ligne de 2K7 1/2W (rouge - violet - rouge). Cette résistance est connectée aux raccords du détecteur de flux du panneau d'extinction PX2.

4.2.6 CONTRÔLE DE PESAGE : CONNECTEUR J11

1. Connectez le positif du contrôle de pesage, + CTRL.P., du panneau d'extinction PX2 au raccord NC (normalement fermé) du contrôle de pesage.
2. Connectez le négatif du contrôle de pesage, - CTRL.P., du panneau d'extinction PX2 au raccord NA (normalement ouvert) du contrôle de pesage.
3. Connectez la résistance de charge de 1K 1/2W (marron - noir - rouge) entre les contacts C (commun) et NC du contrôle de pesage.
4. Connectez entre les contacts NA et NC du contrôle de pesage la résistance de fin de ligne de 2K7 1/2W (rouge - violet - rouge). Cette résistance est connectée aux raccords du contrôle de pesage du panneau d'extinction PX2.

REMARQUE : en cas de connexion à un dispositif de contrôle de pesage d'AGUILERA ELECTRONICA AEX/SBC, connectez le panneau d'extinction à l'équipement adaptateur AEX/APX2. Cet équipement intègre les résistances de charge et de fin de ligne. Consultez votre manuel avant l'installation.

4.2.7 SORTIE SURVEILLÉE D'ÉVACUATION : CONNECTEUR JP12

1. Connectez le positif de la sortie d'évacuation, + EVC., du panneau d'extinction PX2 au positif de la sonnerie ou sirène d'évacuation.
2. Connectez le négatif de la sortie d'évacuation, - EVC., du panneau d'extinction PX2 au négatif de la sonnerie ou sirène d'évacuation.
3. Connectez entre les contacts positif et négatif de la sonnerie ou sirène la résistance de fin de ligne de 2K7 1/2W (rouge -violet - rouge). Cette résistance est connectée aux raccords d'évacuation du panneau d'extinction PX2.

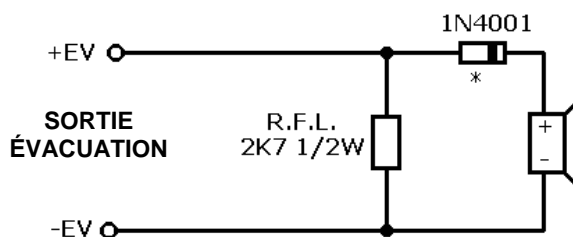

REMARQUE : le dispositif d'alarme, sonnerie, sirène, etc. doit être équipé d'une diode interne qui fournit la polarité à l'alimentation. Si ce n'est pas le cas, il est nécessaire d'installer une diode de type 1N4001 ou similaire.

* Les sirènes fournies par Aguilera Electrónica intègrent la diode de façon interne, et ne requièrent donc pas son montage.

4.2.8 PANNEAU D'EXTINCTION DÉCLENCHÉE : CONNECTEUR JP13

1. Connectez le positif du panneau d'extinction déclenchée, +C.DIS., du panneau d'extinction PX2 au positif du panneau d'extinction.
2. Connectez le négatif du panneau d'extinction déclenchée, -C.DIS., du panneau d'extinction PX2 au négatif du panneau d'extinction.

4.2.9 SORTIE D'EXTINCTION : CONNECTEUR J14

1. Connectez en série avec le positif d'extinction, +EXTIN., du panneau d'extinction PX2 une diode 1N4001 ou similaire comme illustré sur la figure. Connectez la cathode de la diode au positif de l'électrovanne.
2. Connectez le négatif d'extinction, -EXTIN., du panneau d'extinction PX2 au négatif de l'électrovanne.

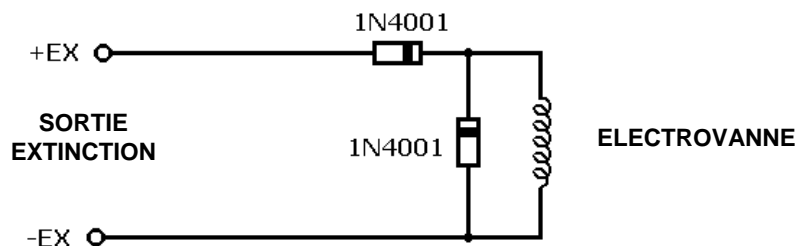

REMARQUE : une autre diode doit être installée en parallèle avec la bobine de l'électrovanne afin d'éviter des retours de crêtes de courant qui pourraient endommager le panneau d'extinction.

Ces diodes doivent être installées dans la même électrovanne.

4.2.10 SORTIE D'ALIMENTATION AUXILIAIRE : CONNECTEUR J15

1. + USO : sortie de +24 Vcc / 500 mA
2. - USO : sortie négative commune de la source.

4.2.11 BATTERIES : CONNECTEUR J16

Il est nécessaire d'utiliser deux batteries de 12 V / 7 Ah, connectées en série pour obtenir 24 V, comme indiqué sur l'illustration suivante.

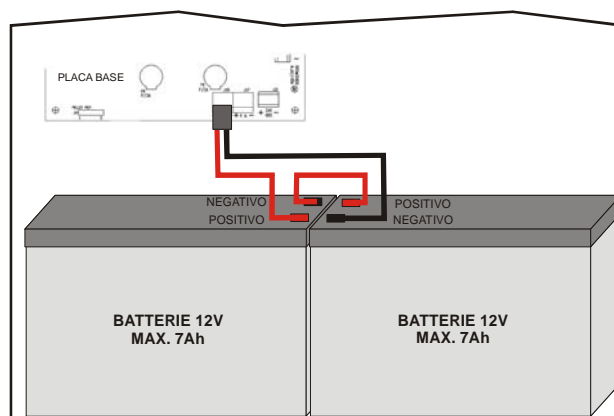

4.3 PANNEAU AE/SA-PX2 CONNEXION À LA BOUCLE ALGORITHMIQUE

Si le panneau d'extinction est intégré dans une installation contrôlée par une centrale à système algorithmique d'Aguilera Electrónica à 2 fils, la connexion à la boucle algorithmique est réalisée à travers le raccord J5 situé dans la partie supérieure de la plaque de base.

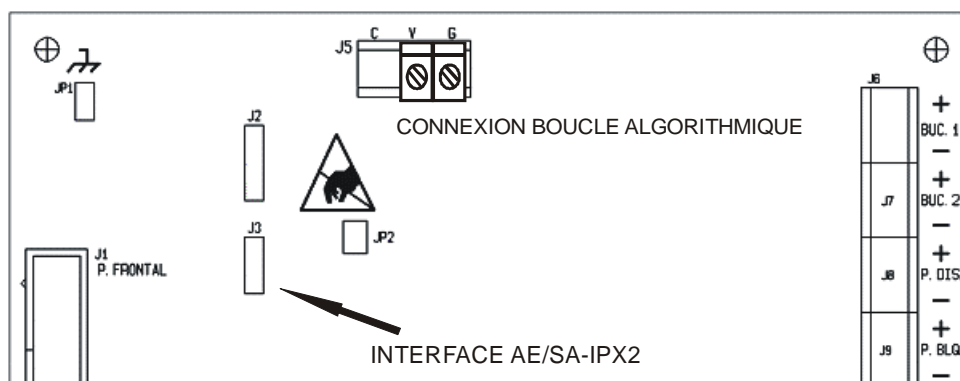

L'assignation des contacts est la suivante :

- V Positif boucle
- G Négatif commun

Pour un fonctionnement correct, il est nécessaire que le module interface AE/SA-IPX2 soit situé dans les connecteurs J2 et J3.

4.3.1 CODIFICATION

Le panneau d'extinction **AE/SA-PX2** doit être codifié avec un numéro selon sa personnalisation. L'enregistrement de la numération du panneau peut être réalisé depuis :

1. Programmateur d'adresses manuel AE/SA-PRG. Connectez la sortie du programmeur pour la programmation de modules au raccord d'entrée de la boucle algorithmique J5, en respectant la polarité. Pour réaliser le processus de programmation, consultez le manuel du programmeur pour sa codification.
2. Centrale algorithmique. Consultez le manuel de manipulation de la centrale algorithmique pour sa codification. Programmez un chiffre compris entre **1** et **125** selon la personnalisation. Pour le système algorithmique, le panneau occupe une seule position dans la boucle algorithmique.

Le numéro d'identification de l'équipement, ainsi que le témoin de fonctionnement, sont enregistrés dans la mémoire EEPROM.

Avant de connecter le panneau à la boucle algorithmique, **vérifiez que sa codification est correcte.**

REMARQUE : l'interface AE/SA-IPX2 ne communiquera pas avec la centrale, si le panneau d'extinction ne dispose pas d'alimentation réseau ou de batteries.

4.4 PANNEAU AE/94-PX2 CONNEXION À LA BOUCLE ALGORITHMIQUE À 3 FILS

Si le panneau d'extinction est intégré dans une installation contrôlée par une centrale à système algorithmique d'Aguilera Electrónica à 3 fils, la connexion à la boucle algorithmique est réalisée à travers le raccord J5 situé dans la partie supérieure de la plaque de base.

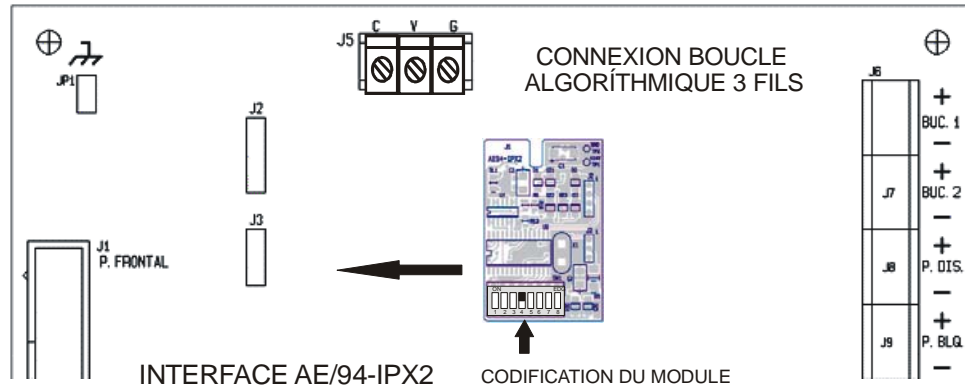

L'assignation des contacts est la suivante :

- C Communications
- V Alimentation 24 V
- G Négatif commun

Pour un fonctionnement correct, il est nécessaire que le module interface AE/94-IPX2 soit situé dans les connecteurs J2 et J3.

4.4.1 CODIFICATION

Tous les équipements analogiques doivent être codifiés avec un numéro selon leur personnalisation. Cette codification est réalisée en binaire, à travers le dilswitch situé dans l'interface AE/94-IPX2, en programmant un numéro de code compris entre 1 et 125.

Avant de connecter le panneau à la boucle algorithmique, **vérifiez que sa codification est correcte.**

Une fois le panneau d'extinction connecté, vérifiez que la communication avec la centrale analogique est correcte. Si ce n'est pas le cas, vérifiez que la codification du panneau correspond à celle de votre personnalisation et vérifiez la connexion à la boucle analogique.

4.5 CARTE DE RELAIS AUXILIAIRES AE/PX2RA

Le montage de cette carte est facultatif.

La carte de relais auxiliaires fournit des sorties de contacts sans potentiel pour la répétition des états du panneau d'extinction, selon la norme EN 12094-1:2003.

Le connecteur J1 doit être inséré dans le connecteur J4 de la plaque de base, puis fixé au boîtier à l'aide de quatre vis.

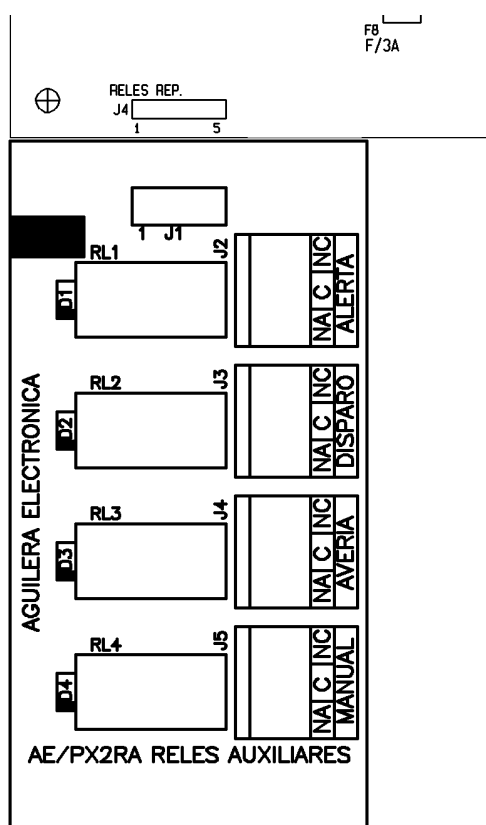

L'assignation de ses bornes est la suivante :

J2 Relai état Alerte ou Prédéclenché

- NC Contact normalement fermé
- C Contact commun
- NA Contact normalement ouvert

J3 Relais état Déclenché

- NC Contact normalement fermé
- C Contact commun
- NA Contact normalement ouvert

J4 Relais état Déangement

- NC Contact normalement fermé
- C Contact commun
- NA Contact normalement ouvert

J5 Relais état Non automatique

(Il s'active lorsque la clé de fonctionnement est en mode Manuel ou Désarmé)

- NC Contact normalement fermé
- C Contact commun
- NA Contact normalement ouvert

5 CONTRÔLE ET MANIPULATION

Le panneau d'extinction dispose de trois modes de fonctionnement différents : Automatique, Manuel et Désarmé.

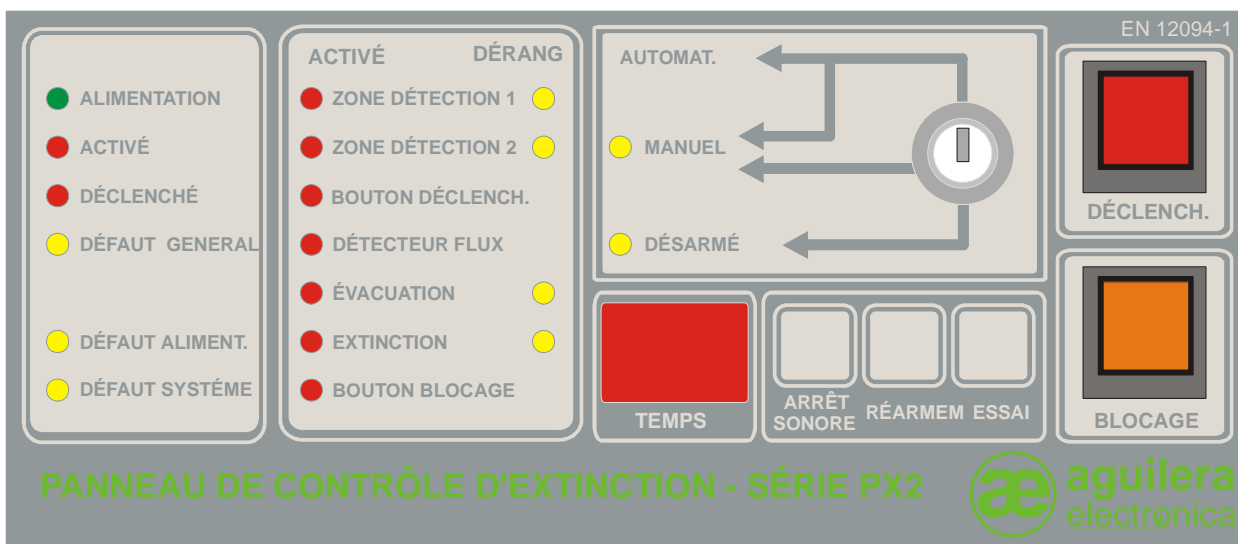

Le mode de fonctionnement est établi selon la position de la clé, et est indiqué à l'aide de voyants lumineux.

Dans chacun de ces modes, toutes ou seulement certaines fonctions sont opérationnelles, comme indiqué ci-dessous :

Mode	Boucles de détection	Bouton-poussoir de déclenchement	Bouton-poussoir de blocage	Détecteur de flux	Contrôle de pesage / Pressostat	Évacuation	Extinction	Panneau d'extinction déclenchée	Alimentation
Automatique	OUI	OUI	OUI	OUI	OUI	OUI	OUI	OUI	OUI
Manuel	NON	OUI	OUI	OUI	OUI	OUI	OUI	OUI	OUI
Désarmé	NON	NON	NON	OUI	OUI	OUI	NON	OUI	OUI

Il existe un quatrième mode de fonctionnement, celui de programmation, qui permet de modifier certains paramètres de fonctionnement. Lorsque le panneau se trouve dans le mode programmation, les autres fonctions ne sont pas opérationnelles. Vous quittez le mode programmation lorsque vous acceptez les changements, ou lorsque vous restez un certain temps sans appuyer sur aucune touche.

Tous les incidents survenus dans le panneau sont indiqués de la façon suivante :

- indication lumineuse du voyant général affecté,
- indication lumineuse du voyant individuel affecté,
- indication sonore.

L'indication sonore peut être coupée en appuyant sur la touche « Silence » de la partie frontale du panneau.

5.1 NIVEAUX D'ACCÈS

Pour la manipulation du panneau d'extinction, trois niveaux d'accès sont établis. Selon ce niveau, certaines fonctions du clavier sont opérationnelles ou non.

- Niveau 1**
- Clé sur la position « Automatique » ou « Désarmé ».
 - Touches opérationnelles : « Silence » et « Essai »
- Niveau 2**
- Clé sur la position « Manuel ».
 - Ces fonctions ne seront opérationnelles que lorsque le panneau se trouve dans ce niveau d'accès.
 - Touches opérationnelles : « Silence », « Essai » et « Annulation ».
- Niveau 3**
- Ce niveau est réservé pour les fonctions les plus délicates, pour lesquelles il est nécessaire d'accéder à l'intérieur du panneau.
 - Touches « Programmation » et « Réinitialisation ».

De plus, il existe un autre type de restrictions de fonctionnement qui empêchent l'exécution de certaines fonctions pendant un temps donné ou suite à l'activation d'un état.

5.2 VOYANTS LUMINEUX

Tous les incidents qui peuvent se produire dans le panneau d'extinction sont indiqués au moyen de voyants lumineux globaux et individuels. Certains voyants individuels ne sont visibles que depuis le niveau d'accès 3 car il est nécessaire d'ouvrir le panneau pour les observer.

5.2.1 VOYANTS GLOBAUX

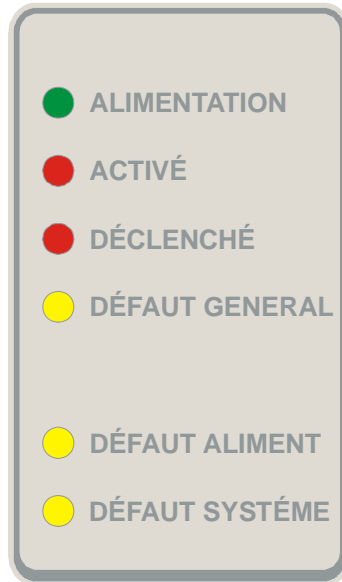

- | | |
|-----------------------|---|
| ALIMENTATION | - De couleur verte. Allumé de façon continue, il indique la présence de tension d'alimentation dans le panneau, ainsi que son état de fonctionnement. |
| ACTIVÉ | - De couleur rouge. Allumé de façon continue, il indique que le panneau se trouve dans l'état activé, suite au passage à alarme des zones de détection automatique ou à l'actionnement du bouton-poussoir de déclenchement. Le compte à rebours pour le déclenchement de l'extinction est lancé. |
| DÉCLENCHÉ | - De couleur rouge. Allumé de façon continue, il indique que le panneau se trouve dans l'état déclenché, suite au déclenchement de l'extinction ou à l'activation du détecteur de flux. |
| DÉRANGEMENT GÉNÉRAL | <ul style="list-style-type: none"> - De couleur jaune. Allumé de façon continue, il indique la présence d'un dérangement dans le panneau d'extinction, qui sera identifié au moyen des voyants lumineux individuels. - Lorsqu'il clignote, avec le voyant de dérangement dans la source d'alimentation, il indique que le panneau est hors service en raison d'une défaillance dans l'alimentation de réseau et du fait que les batteries sont déchargées. - Lorsqu'il clignote, avec les voyants de mode de fonctionnement manuel et désarmé, il indique que le panneau se trouve en mode de programmation. |
| DÉRANGEMENT SOURCE A. | <ul style="list-style-type: none"> - De couleur jaune. Allumé de façon continue, il indique la présence d'un dérangement dans le panneau d'extinction en relation avec la source d'alimentation, qui sera identifié au moyen des voyants lumineux individuels. - Lorsqu'il clignote, avec le voyant de dérangement général, il indique que le panneau est hors service en raison d'une défaillance dans l'alimentation de réseau et du fait que les batteries sont déchargées. |

5.2.2 VOYANTS INDIVIDUELS

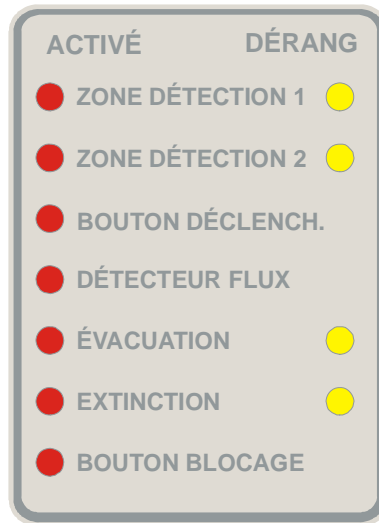

- | | |
|-------------------------------|---|
| ZONE DÉTECTION 1 | <ul style="list-style-type: none"> - De couleur rouge. Lorsqu'il clignote, il indique l'état de première alarme suite à l'activation d'un détecteur dans la boucle. - De couleur rouge. Allumé de façon continue, il indique l'état de deuxième alarme suite à l'activation de deux détecteurs ou plus dans la boucle. - De couleur jaune. Lorsqu'il clignote, il indique la présence d'un dérangement dû à une ligne ouverte ou à un court-circuit dans la boucle de détection. |
| ZONE DÉTECTION 2 | <ul style="list-style-type: none"> - De couleur rouge. Lorsqu'il clignote, il indique l'état de première alarme suite à l'activation d'un détecteur dans la boucle. - De couleur rouge. Allumé de façon continue, il indique l'état de deuxième alarme suite à l'activation de deux détecteurs ou plus dans la boucle. - De couleur jaune. Lorsqu'il clignote, il indique la présence d'un dérangement dû à une ligne ouverte ou à un court-circuit dans la boucle de détection. |
| BOUTON-POUSSOIR DÉCLENCHEMENT | <ul style="list-style-type: none"> - De couleur rouge. Allumé de façon continue, il indique l'état d'alarme d'un bouton-poussoir de déclenchement local ou à distance. |
| DÉTECTEUR FLUX | <ul style="list-style-type: none"> - De couleur rouge. Allumé de façon continue, il indique l'état d'activation du détecteur de flux. |
| ÉVACUATION | <ul style="list-style-type: none"> - De couleur rouge. Allumé de façon continue, il indique l'état d'activation de la sortie d'évacuation. - De couleur jaune. Lorsqu'il clignote, il indique un état de dérangement dans la sortie d'évacuation, empêchant son activation. |
| EXTINCTION | <ul style="list-style-type: none"> - De couleur rouge. Allumé de façon continue, il indique l'état d'activation de la sortie d'extinction. - De couleur rouge. Lorsqu'il clignote, il indique que la sortie d'extinction |

est désactivée, après un déclenchement, car la durée d'inondation programmée s'est écoulée.

- De couleur jaune. Lorsqu'il clignote, il indique un état de dérangement dans la ligne d'extinction, empêchant son activation.

BOUTON-POUSSOIR
BLOCAGE

- De couleur jaune. Allumé de façon continue, il indique l'état d'activation d'un bouton-poussoir de blocage local ou à distance.

5.2.3 VOYANTS INDIVIDUELS INTERNES.

Pour pouvoir accéder à la visualisation des voyants individuels internes, il est nécessaire d'ouvrir le couvercle du panneau d'extinction, avec le niveau d'accès 3. Ces voyants sont visibles sur la plaque de circuit imprimé de la partie frontale.



- F. TIERRA - De couleur jaune. Lorsqu'il clignote, il indique un état de dérangement dû à la dérivation de la terre.
- AV. DET. F. - De couleur jaune. Lorsqu'il clignote, il indique un état de dérangement dans la ligne du détecteur de flux dû à l'ouverture de la ligne ou à un court-circuit.
- AV. CTR. P. - De couleur jaune. Allumé de façon continue, il indique l'état d'activation du contrôle de pesage ou pressostat.
- Lorsqu'il clignote, il indique un état de dérangement dans la ligne de contrôle de pesage ou pressostat dû à l'ouverture de la ligne ou à un court-circuit.
- AV. P. B. - De couleur jaune. Lorsqu'il clignote, il indique un état de dérangement dans la ligne du bouton-poussoir de blocage à distance dû à l'ouverture de la ligne ou à un court-circuit.
- AV. P. D. - De couleur jaune. Lorsqu'il clignote, il indique un état de dérangement dans la ligne du bouton-poussoir de déclenchement à distance dû à l'ouverture de la ligne ou à un court-circuit.
- AV. CARTEL - De couleur jaune. Lorsqu'il clignote, il indique un état de dérangement dans la ligne du panneau d'extinction déclenchée dû à un court-circuit.
- F. USO - De couleur jaune. Lorsqu'il clignote, il indique un état de dérangement dans la ligne d'alimentation auxiliaire dû à un court-circuit.
- F. ALIM. - De couleur jaune. Lorsqu'il clignote, il indique un état de dérangement dans la tension d'alimentation, celle-ci se trouvant en dehors de l'intervalle valide.
- F. BAT. - De couleur jaune. Lorsqu'il clignote, il indique un état de dérangement dû à une déconnexion ou à un faible niveau de charge de la batterie.
- F. RED - De couleur jaune. Lorsqu'il clignote, il indique un état de dérangement dû à une défaillance dans la tension de réseau.

5.2.4 VOYANTS DE MODE DE FONCTIONNEMENT

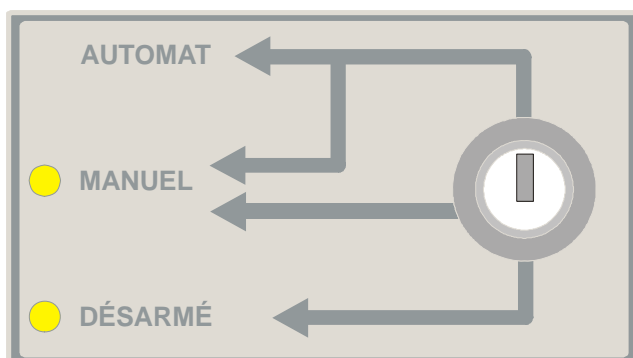

MANUEL

- De couleur jaune. Allumé de façon continue, il indique le fonctionnement du panneau en mode manuel.
- De couleur jaune. Lorsqu'il clignote, avec celui de mode désarmé, il indique le fonctionnement du panneau en mode programmation.

DÉSARMÉ

- De couleur jaune. Allumé de façon continue, il indique le fonctionnement du panneau en mode désarmé.
- De couleur jaune. Lorsqu'il clignote, avec celui de mode manuel, il indique le fonctionnement du panneau en mode programmation.

Le fonctionnement en mode automatique n'active aucun voyant lumineux de mode de fonctionnement.

5.2.5 DISPLAY ALPHANUMÉRIQUE

Selon le mode de fonctionnement en cours, il affiche :

- Le temps restant avant que le déclenchement de l'extinction ne se produise. Il clignotera s'il y a un dérangement dans l'extinction ou si le bouton-poussoir de blocage est activé.

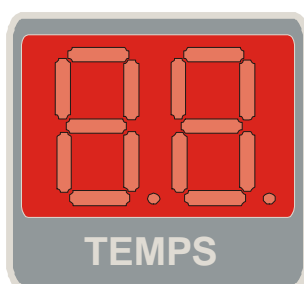

- Blocage de réarmement actif. Les points des deux chiffres se mettront à clignoter, après le déclenchement de l'extinction, pendant le temps programmé en minutes (1 à 30). Pendant ce délai, il sera impossible de changer le mode de fonctionnement du panneau avec la clé.
 - Les options du menu en mode programmation.
- La valeur du paramètre à programmer dans la fonction de menu correspondante.

5.3 CLÉ DE SÉLECTION DU MODE DE FONCTIONNEMENT

À l'aide de la clé de la partie frontale du panneau, vous pouvez sélectionner le mode de fonctionnement du panneau d'extinction. Les modes sont les suivants :

- AUTOMATIQUE** - Toutes les fonctions du panneau d'extinction sont opérationnelles.
- MANUEL** - Toutes les fonctions du panneau d'extinction sont opérationnelles, sauf les zones de détection automatique. Il est sélectionné dans le niveau d'accès 2.
- DÉSARMÉ** - Le panneau d'extinction se trouve désarmé, et les zones de détection automatique ainsi que les boutons-poussoirs de déclenchement et de blocage sont déconnectés ne pouvant pas provoquer le déclenchement de l'extinction. En revanche, le système peut passer à l'état déclenché s'il reçoit l'activation du détecteur de flux provenant d'un déclenchement manuel de l'agent extincteur.

Lorsque la clé est mise dans le mode désarmé, un réarmement de l'installation a lieu, informant à nouveau de tous les incidents présents dans le panneau d'extinction.

i Une fois le déclenchement automatique de l'extinction effectué, le mode de fonctionnement du panneau d'extinction ne peut être modifié tant que le délai de blocage d'annulation ne s'est pas écoulé (clignotement des points des chiffres du temps), ou que la confirmation de l'extinction par l'activation du contrôle de pesage n'est pas reçue.

Une fois ce délai écoulé, pour que le nouveau mode sélectionné prenne effet, il est nécessaire de changer la clé de position.

5.4 TOUCHES DE MANIPULATION

La manipulation du panneau d'extinction se fait à l'aide de trois touches situées sur la partie frontale, et de deux touches internes accessibles depuis le niveau d'accès 3.

La disponibilité des touches est limitée par le niveau d'accès sélectionné, déterminé par la position de la clé de mode de fonctionnement, et l'état dans lequel se trouve le panneau.

5.4.1 TOUCHES DE LA PARTIE FRONTALE

La partie frontale possède trois touches, avec les fonctions suivantes :

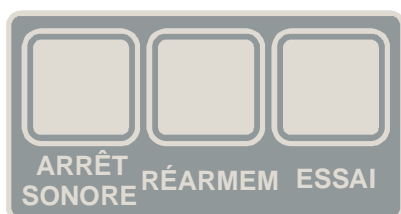

- ARRÊT SONORE** - Niveau d'accès 1. Elle permet de couper le signal sonore.
- RÉARMEMENT** - Niveau d'accès 2. Elle permet de réaliser une annulation du panneau d'extinction, avec la restriction suivante :

Une fois le déclenchement de l'extinction réalisé, il ne sera pas possible d'effectuer l'annulation tant que le délai de blocage du réarmement ne s'est pas

écoulé, ou que la confirmation de l'extinction par l'activation de l'entrée du contrôle de pesage ou pressostat n'a pas été reçue.

- ESSAI - Niveau d'accès 1. Elle permet de réaliser un essai des voyants lumineux et signaux sonores pendant 2 s. Il n'est pas possible de réaliser l'essai si le panneau se trouve dans l'état activé ou déclenché.

5.4.2 TOUCHES INTERNES

Le circuit imprimé de la partie frontale possède deux touches, avec les fonctions suivantes :



- PROG. - Niveau d'accès 3. Si vous la maintenez enfoncée pendant 3 secondes, le panneau passe au mode de programmation. Elle présente la limitation suivante :
- Il n'est pas possible de passer au mode de programmation si le panneau se trouve dans le mode activé ou déclenché.
- RESET - Niveau d'accès 3. Elle permet de réaliser la réinitialisation du panneau d'extinction, affichant la version du logiciel sur le display pendant 1 seconde.

5.5 BOUCLES DE DÉTECTION AUTOMATIQUE

Les boucles de détection automatique ne sont opérationnelles que lorsque le sélecteur de mode de fonctionnement du panneau se trouve dans la position AUTOMATIQUE.

Le panneau intègre 2 boucles de détection, avec 3 modes de fonctionnement différents.

Détection croisée	Alarme simultanée dans les 2 boucles
Double détection	2 détecteurs en alarme dans la boucle 1. Boucle 2 non opérationnelle.
Détection mixte	Alarme simultanée dans les 2 boucles, ou double détection dans les boucles 1 ou 2.

Le mode de détection se sélectionne dans le mode programmation, et est enregistré dans la mémoire Eeprom. Le panneau sort de l'usine programmé avec la détection croisée.

Les boucles de détection sont celles utilisées habituellement dans les centrales d'Aguilera Electrónica, avec une résistance de fin de ligne de 2K7 1/2W, et détection par consommation de courant.

Les détecteurs suivants peuvent être connectés :

- AE002/OP Détecteur optique
- AE002/OPS Détecteur optique
- AE085/TV Détecteur de chaleur
- AE085/TVS Détecteur de chaleur

Des voyants lumineux d'alarme et de dérangement sont intégrés pour chacune des boucles. Avec la première alarme, le voyant se met à clignoter, et avec la deuxième, il s'allume de façon continue.

Dans les modes MANUEL et DÉSARMÉ, il n'y a pas de tension dans les boucles. Dans le mode « double détection », la deuxième boucle sera sous tension, mais ne sera pas surveillée. Le courant maximal, en cas de court-circuit, est limité par une PTC.

Lorsque la boucle est configurée comme double détection ou détection mixte, lors du passage à l'état de première alarme, la boucle ne restera pas enclenchée, pouvant passer à l'état de repos ou de dérangement. La fonction d'enclenchement de la boucle est réalisée dans les propres détecteurs, permettant d'utiliser les détecteurs de réarmement automatique, bien que dans ce cas la norme EN 54-2 ne soit pas respectée.

L'annulation des boucles est réalisée lors du passage au mode MANUEL ou DÉSARMÉ, en tournant la clé. L'annulation des boucles de détection n'implique pas l'annulation du déclenchement de l'extinction qui doit être réalisée avec la touche ANNULATION.

Le panneau passera à l'**état préactivé** lorsqu'une alarme est détectée dans la boucle de détection.

Le panneau passera à l'**état activé** lorsque la condition de détection sélectionnée est remplie.

5.6 BOUTON-POUSSOIR DE DÉCLENCHEMENT

Le système intègre un bouton-poussoir de déclenchement dans la partie frontale, avec voyant lumineux rouge sur le bouton-poussoir et couvercle de protection, et une entrée pour bouton-poussoir de déclenchement à distance, au moyen d'une boucle surveillée avec R.F.L. de 2K7.

La connexion est vérifiée en détectant la ligne ouverte et le court-circuit. La résistance de charge pour mettre la boucle dans l'état actif est de 1K.

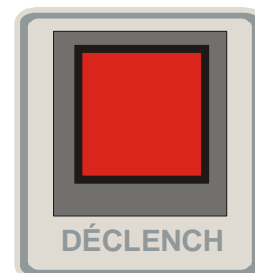

Des voyants lumineux d'alarme et de dérangement sont intégrés, ce dernier étant visible depuis le niveau d'accès 3.

Les boutons-poussoirs de déclenchement ne sont opérationnels que lorsque le sélecteur de mode de fonctionnement du panneau se trouve dans les positions AUTOMATIQUE et MANUEL.

Le panneau passera à l'**état activé** lorsque l'un des 2 boutons-poussoirs est activé.

Pour désenclencher l'état d'alarme, il est nécessaire de réaliser une ANNULATION, ou de mettre le panneau dans le mode DÉSARMÉ.

5.7 BOUTON-POUSSOIR DE BLOCAGE

Le système intègre un bouton-poussoir de blocage réarmable dans la partie frontale, avec voyant lumineux jaune sur le bouton-poussoir et couvercle de protection, et une entrée pour bouton-poussoir de blocage à distance, au moyen d'une boucle surveillée avec R.F.L. de 2K7. La connexion est vérifiée en détectant la ligne ouverte et le court-circuit. La résistance de charge pour mettre la boucle dans l'état actif est de 1K.

Des voyants lumineux d'alarme et de dérangement sont intégrés, ce dernier étant visible depuis le niveau d'accès 3.

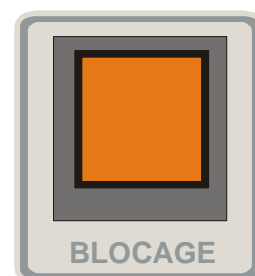

Les boutons-poussoirs de blocage ne sont opérationnels que lorsque le sélecteur de mode de fonctionnement du panneau se trouve dans les positions AUTOMATIQUE et MANUEL.

L'activation d'un bouton-poussoir de blocage lorsque le panneau se trouve dans l'**état activé** entraîne l'interruption du compte à rebours de déclenchement de l'extinction, le remplaçant par le délai de retardement programmé qui s'affichera sur le display en clignotant. La sortie d'évacuation se met à clignoter (2 s allumée – 3 s éteinte).

Lorsque le bouton-poussoir de blocage de la partie frontale est annulé, le compte à rebours reprend et, lorsqu'il arrive à « 00 », le déclenchement de l'extinction se produit.

Si le bouton-poussoir de blocage à distance reste enclenché, il empêchera le déclenchement de l'extinction jusqu'à son annulation.

L'activation d'un bouton-poussoir de blocage lorsque le panneau se trouve déjà dans l'**état déclenché** n'entraîne pas sa signalisation, et n'affecte pas l'état de la sortie d'extinction qui restera active.

5.8 DÉTECTEUR DE FLUX

Le système intègre une entrée pour détecteur de flux, au moyen d'une boucle surveillée avec R.F.L. de 2K7. La connexion est vérifiée en détectant la ligne ouverte et le court-circuit. Résistance de charge pour alarme 1K.

Le détecteur de flux est opérationnel dans n'importe lequel des modes de fonctionnement, AUTOMATIQUE, MANUEL et DÉSARMÉ.

Des voyants lumineux d'activation et de dérangement sont intégrés, ce dernier étant visible depuis le niveau d'accès 3.

L'activation de l'entrée de détecteur de flux, dans n'importe lequel des modes de fonctionnement, entraîne que le panneau d'extinction se mette dans l'état DÉCLENCHÉ, activant la sortie d'évacuation, l'indication générale d'état déclenché et le relais de répétition d'état déclenché.

Pour désenclencher l'état d'alarme, il est nécessaire de réaliser une ANNULATION, ou de mettre le panneau dans le mode DÉSARMÉ.

5.9 CONTRÔLE DE PESAGE OU PRESSOSTAT

Le système intègre une entrée pour le contrôle de pesage ou pressostat, au moyen d'une boucle surveillée avec R.F.L. de 2K7. La connexion est vérifiée en détectant la ligne ouverte et le court-circuit. Résistance de charge pour alarme 1K.

Le contrôle de pesage est opérationnel dans n'importe lequel des modes de fonctionnement, AUTOMATIQUE, MANUEL et DÉSARMÉ.

Il intègre un voyant lumineux de dérangement, visible depuis le niveau d'accès 3.

Son comportement sera différent en fonction de l'état du panneau :

- Si l'activation se produit après un déclenchement, il s'agit d'une confirmation de la décharge de la bouteille déclenchée. Aucune action n'est réalisée, et il n'y a aucun type d'indication. Elle entraîne l'annulation du délai de blocage du réarmement.

- Si l'activation se produit dans l'état de repos, elle indique un dérangement dû à une perte de poids ou de pression dans la propre bouteille. Il sera aussi indiqué, après un réarmement du panneau, une fois le déclenchement des bouteilles de l'agent extincteur effectué.

Le contrôle de pesage continu AEX/SBPC ne peut pas être connecté directement à cette entrée. Il est nécessaire d'utiliser un relais ou un dispositif qui transforme le signal de contact fermé au repos en ouvert. Le signal de dérangement dans la connexion de plusieurs AEX/SBPC sera interprété comme activation dans le panneau d'extinction AE/PX2, puisque les modules AEX/SBPC ne sont pas capables pour le différencier.

5.10 ÉVACUATION

Le système intègre une boucle d'évacuation surveillée, avec résistance de fin de ligne de 2K7. La connexion est vérifiée en détectant la ligne ouverte, le court-circuit et la dérivation à négatif ou positif.

Le dispositif d'alarme, sonnerie, sirène, etc. doit être équipé d'une diode interne qui fournit la polarité à l'alimentation. Si ce n'est pas le cas, il est nécessaire d'installer une diode de type 1N4001 ou similaire.

* Les sirènes fournies par Aguilera Electrónica intègrent la diode de façon interne, et ne requièrent donc pas son montage.

La sortie d'évacuation est opérationnelle dans n'importe lequel des modes de fonctionnement, AUTOMATIQUE, MANUEL et DÉSARMÉ.

Des voyants lumineux d'alarme et de dérangement sont intégrés.

Elle s'active lorsque le panneau passe à l'**état activé**, restant activée lors du passage à l'**état déclenché**, et jusqu'à la réalisation d'un réarmement ou jusqu'à ce que la clé soit mise dans la position DÉSARMÉ.

Si le déclenchement de l'extinction est bloqué, l'activation de l'évacuation se réalise de façon intermittente.

En mode désarmé, la sortie est activée lorsque l'activation de l'entrée du détecteur de flux a lieu.

Si la sortie d'évacuation se trouve en état de dérangement lorsque le panneau passe à l'**état activé**, la sortie d'évacuation ne s'activera pas tant qu'elle ne se mettra pas en état de repos. Une fois activée, l'état de la sortie ne sera pas surveillé, étant protégé par une PTC.

5.11 EXTINCTION

Lorsque le panneau passe à l'état activé, le délai de retardement programmé s'affiche sur le display, et le compte à rebours commence jusqu'à arriver à 0, moment où l'activation de la sortie d'extinction se produit.

Le système intègre une boucle d'extinction surveillée, avec diode 1N4001 ou similaire, en série avec l'électrovanne. La connexion est vérifiée en détectant la ligne ouverte et le court-circuit.

Une autre diode doit être installée en parallèle avec la bobine de l'électrovanne afin d'éviter des retours de crêtes de courant qui pourraient endommager le panneau d'extinction.

Ces diodes doivent être installées dans la même électrovanne.

Des voyants lumineux d'alarme et de dérangement sont intégrés.

Elle est opérationnelle lorsque le sélecteur de mode de fonctionnement du panneau se trouve dans les positions AUTOMATIQUE et MANUEL.

La sortie d'extinction s'active lorsque le panneau passe à l'**état déclenché**, une fois le compte à rebours de retardement terminé et s'il n'y a aucun bouton-poussoir de blocage activé. Elle restera activée pendant la durée d'inondation programmée, ou jusqu'à la réalisation d'un réarmement de l'installation, une fois le délai de blocage de réarmement écoulé ou après avoir reçu la confirmation de l'extinction par l'entrée de contrôle de pesage ou pressostat.

Une fois la durée d'inondation écoulée, la sortie d'extinction est annulée, et son voyant lumineux se met à clignoter, les autres sorties associées au déclenchement de l'extinction restant activées.

Si la sortie d'extinction se trouve dans l'état de dérangement, le compte à rebours de l'extinction se bloque et la sortie d'évacuation s'active de façon intermittente. Une fois activée, l'état de la sortie ne sera pas surveillé, étant protégé par une PTC pour limiter le courant de sortie.

5.12 PANNEAU D'EXTINCTION DÉCLENCHÉE

Sortie pour panneau d'avertissement d'extinction déclenchée, protégée par une PTC. Elle s'active en même temps que l'extinction, vérifiant que le niveau de tension est correct.

Elle intègre un voyant lumineux visible depuis le niveau d'accès 3.

5.13 SORTIE D'ALIMENTATION AUXILIAIRE

Sortie d'alimentation de 27 VCC / 500 mA, protégée par une PTC et surveillée, vérifiant que le niveau de tension est correct.

Elle intègre un voyant lumineux visible depuis le niveau d'accès 3.

5.14 SOURCE D'ALIMENTATION ET CHARGEUR DE BATTERIES

Le panneau d'extinction intègre des circuits de contrôle pour les tensions d'alimentation et batteries, informant de tout incident qui se produit.

Les niveaux contrôlés sont les suivants :

Tension de réseau	-	Le système vérifie la tension de réseau et que la sortie de la source commutée est correcte. Le changement d'état est confirmé pendant 10 s afin d'éviter de faux incidents causés par des coupures ponctuelles de tension.
Tension d'alimentation	-	Le système vérifie que la tension d'alimentation se trouve dans des marges maximales et minimales. - Si la tension d'alimentation descend en dessous d'un niveau donné, la déconnexion du panneau d'extinction se produit.
Batteries	-	Le système vérifie que les batteries sont connectées et que son niveau de charge est correct. En cas de court-circuit ou si les batteries se trouvent dans l'état de décharge profonde, le chargeur de batteries se déconnecte.

- Défaillance de la terre - Le système vérifie qu'il n'existe pas de dérivation à la terre pouvant affecter le fonctionnement correct du panneau d'extinction. Cette fonction peut être déconnectée à l'aide du sélecteur JP1.

Le panneau d'extinction est préparé pour loger 2 batteries de 12 V / 7 Ah, et le chargeur fournit les niveaux de tension et de courant adéquats pour respecter la norme EN-54-4 et prolonger la vie des batteries.

Le circuit chargeur de batteries ne fournit pas de tension de sortie s'il ne détecte pas que les batteries sont connectées, ou si sa tension descend en dessous d'un niveau qui empêche sa charge et son fonctionnement corrects.

Sur la plaque de base il y a 2 fusibles de protection identifiés comme suit :

- F8 - Fusible de 3 A pour la protection de la connexion des batteries.
- L'anomalie dans ce fusible est indiquée comme défaillance de batteries.
- F9 - Fusible de 2 A pour la protection du circuit d'alimentation.
- L'anomalie dans ce fusible est indiquée en activant toutes les fonctions du panneau qui sont affectées, boucles de détection, extinction, alimentation et utilisation.

5.15 RELAIS RÉPÉTITEURS D'ÉTATS

Le panneau d'extinction AE/PX2 dispose de sorties pour relais répéteurs d'états généraux. Ces relais sont fournis dans un circuit indépendant en option, AE/PX2RA, qui doit être connecté à J4.

Il dispose de sorties pour les relais suivants :

- ALERTE - Elle s'active lorsque le panneau d'extinction passe à l'état préactivé, avec la première alarme de n'importe quelle boucle de détection automatique, bouton-poussoir de déclenchement manuel, local ou à distance, ou détecteur de flux.
- DÉCLENCHEMENT - Elle s'active lorsque le panneau d'extinction passe à l'état déclenché, lors de l'activation de la sortie d'extinction automatique.
- DÉRANGEMENT - Elle s'active lorsqu'une zone du panneau d'extinction se trouve en dérangement. Elle s'active en même temps que le voyant lumineux général de dérangement.
- NON AUTOMATIQUE - Elle s'active lorsque le mode de fonctionnement du panneau d'extinction passe au mode manuel, les zones de détection automatique étant déconnectées.

6 FONCTIONNEMENT

6.1 ÉTATS POSSIBLES DANS LES MODES AUTOMATIQUE ET MANUEL

Les états dans lesquels le panneau peut se trouver dans les modes de fonctionnement automatique et manuel sont les suivants :

REPOS Seul le voyant d'alimentation se trouve allumé. Et aussi celui de mode manuel le cas échéant.

PRÉACTIVÉ Un des détecteurs des boucles de détection s'est activé, avec indication lumineuse et sonore. Seulement en mode automatique.

ACTIVÉ Une des situations suivantes s'est présentée :

1. Les zones de détection se sont activées conformément aux conditions programmées, deux détecteurs dans différentes boucles ou dans la même. Seulement en mode automatique, et selon le mode de fonctionnement programmé des boucles de détection.
2. Le bouton-poussoir de déclenchement, local ou à distance, a été activé.
3. Le détecteur de flux (s'il est connecté) a été activé : son activation n'entraîne pas le DÉCLENCHEMENT, elle entraîne l'ÉVACUATION.

La sortie d'évacuation s'active.

Le compte à rebours pour le déclenchement de l'extinction est lancé. Ce délai, en secondes, est indiqué sur le display

BLOPAGE Pendant le délai de retardement pour le déclenchement de l'extinction, il est possible d'activer le bouton-poussoir de blocage, local ou à distance, qui empêche le déclenchement de l'extinction. Le compte à rebours s'interrompt et est remplacé par le délai de retardement programmé. Ce délai est affiché sur le display en clignotant. La sortie d'évacuation se met à clignoter (2 s allumée – 3 s éteinte).

DÉCLENCHÉ Lorsque le temps arrive à « 00 », le panneau passe à l'état déclenché et le déclenchement de l'extinction se produit, ainsi que l'activation du panneau d'extinction déclenchée. Le compte à rebours pour l'inondation est lancé et le blocage du réarmement a lieu. Les points des chiffres du display se mettent à clignoter pour indiquer le compte à rebours.

Le détecteur de flux est activé, s'il est connecté, comme confirmation du passage de l'agent extincteur par les conduits. La connexion est facultative.

L'entrée du contrôle de pesage ou pressostat est activée, si celui-ci est connecté, comme confirmation de l'extinction. Le processus de blocage du réarmement est annulé. Il n'y a pas d'indication lumineuse ni sonore. La connexion est facultative.

Une fois la durée d'inondation écoulée, la désactivation de la sortie d'extinction se produit et le voyant lumineux d'extinction s'active de façon intermittente.

Une fois le délai de blocage du réarmement écoulé, le réarmement du panneau d'extinction est permis, en mettant la clé sur la position « Manuel », puis en appuyant sur la touche « Annulation ».

6.2 ÉTATS POSSIBLES DANS LE MODE DÉSARMÉ

Les états dans lesquels le panneau peut se trouver dans le mode de fonctionnement désarmé sont les suivants :

REPOS Les boucles de détection automatique, ainsi que le bouton-poussoir de déclenchement et de blocage sont déconnectés. Seuls les voyants d'alimentation et de mode désarmé sont allumés.

ACTIVÉ Le détecteur de flux a été activé, comme confirmation du passage de l'agent extincteur par les conduits, suite à un déclenchement manuel depuis la propre bouteille de l'agent extincteur. La connexion du détecteur de flux est facultative.

La sortie d'évacuation et la sortie de panneau déclenché son activées.

L'entrée de contrôle de pesage ou pressostat est activé, comme confirmation de l'extinction. Il n'y a pas d'indication lumineuse ni sonore. La connexion est facultative.

Pour réarmer le panneau d'extinction, mettez la clé dans le mode « Manuel », puis appuyez sur « Annulation ».

6.3 RÉARMEMENT

Lorsque le panneau se trouve dans l'état **PRÉACTIVÉ** (alarme de détecteurs ou bouton-poussoir de déclenchement) ou **ACTIVÉ** (compte à rebours d'extinction), il ne sera possible de réaliser le réarmement qu'en mettant la clé dans la position « Manuel », puis en appuyant sur la touche « Réarmement » de la partie frontale du panneau. Cela entraînera les actions suivantes :

- annulation des boucles de détection automatique,
- annulation des boucles des boutons-poussoirs de déclenchement et de blocage,
- annulation des entrées de détecteurs de flux,
- annulation de l'entrée du contrôle de pesage ou pressostat,
- annulation de la sortie d'évacuation,
- annulation du compte à rebours de l'extinction,
- annulation des voyants lumineux et du signal sonore.

Une fois l'annulation réalisée, l'état du panneau est mis à jour, affichant à nouveau les incidents qui sont toujours actifs.

Lorsque le panneau se trouve dans l'état **déclenché**, suite au déclenchement de l'extinction, **il ne sera pas possible d'effectuer le réarmement du panneau** tant que le délai de blocage du réarmement programmé ne se sera pas écoulé.

Pendant le délai de blocage du réarmement, le panneau affiche les points des chiffres allumés de façon intermittente, et le changement du mode de fonctionnement du panneau au mode « Désarmé » est impossible. Le délai de blocage de réarmement est annulé avec l'activation de l'entrée du contrôle de pesage ou pressostat, comme confirmation de la réalisation de la décharge de l'agent extincteur.

Une fois ce délai écoulé, le réarmement peut être réalisé, comme indiqué précédemment.

6.4 BLOCAGE DU DÉCLENCHEMENT D'EXTINCTION

REMARQUE : lorsque le panneau d'extinction détecte l'activation d'un détecteur dans une des boucles de détection, il active le signal sonore local, et le voyant d'alarme de la zone correspondante, mais ne lance pas le processus de déclenchement, ni n'active la sortie d'évacuation. Si cela se produit, vérifiez que les détecteurs ou capteurs installés sont adéquats pour ce type de panneau, que leur consommation se trouve dans les marges prévues, et que le mode de fonctionnement des boucles de détection programmé est approprié pour ce type d'installation.

Le panneau d'extinction passe au mode **ACTIVÉ** lorsqu'il détecte l'une des situations suivantes :

- L'activation de 2 détecteurs, dans différentes boucles de détection, ou dans la même, selon le mode de fonctionnement programmé.
- L'activation d'un bouton-poussoir de déclenchement, de la partie frontale du panneau ou à distance.

La sortie d'évacuation sera activée et le compte à rebours pour le déclenchement de l'extinction automatique commencera. Ce délai peut être programmé entre 1 et 60 s.

ATTENTION :

L'annulation des boutons-poussoirs de déclenchement en mode de fonctionnement NORMAL n'arrête pas le processus d'extinction.

Pour **bloquer le processus de déclenchement de l'extinction, avant que le temps arrive à « 00 »**, les actions suivantes doivent être réalisées :

- **Activer le bouton-poussoir de blocage de la partie frontale du panneau d'extinction.** Le compte à rebours revient à la valeur programmée, et est affiché de façon intermittente. La sortie d'évacuation est activée de façon intermittente. Si vous désactivez le bouton-poussoir de blocage, le processus de déclenchement de l'extinction est réinitialisé.

Activer le bouton-poussoir de blocage à distance. Le compte à rebours revient à la valeur programmée, et est affiché de façon intermittente. La sortie d'évacuation est activée de façon intermittente. Ce bouton-poussoir **reste normalement enclenché, et il n'est pas possible de le réarmer pour réinitialiser le processus de déclenchement de l'extinction** tant qu'il n'est pas remplacé.

- **Mettre la clé de mode de fonctionnement en mode MANUEL, puis appuyer sur la touche RÉARMEMENT.** Les boucles de détection restent déconnectées. Si l'alarme est causée par un bouton-poussoir de déclenchement, le processus sera à nouveau indiqué et lancé. Annuler les boutons-poussoirs de déclenchement si ceux-ci sont activés.
- **Mettre la clé de mode de fonctionnement en mode DÉSARMÉ.** Les boucles de détection et le bouton-poussoir de déclenchement restent déconnectés. La sortie d'évacuation est annulée. Annuler les boutons-poussoirs de déclenchement si ceux-ci sont activés.

S'il existe un risque réel, et que l'on souhaite procéder au déclenchement de l'extinction automatique, il faut mettre la clé de fonctionnement en mode AUTOMATIQUE, puis actionner le bouton-poussoir de déclenchement. Le bouton-poussoir de déclenchement de la partie frontale et celui à distance doivent être au repos. Le compte à rebours commencera, et, lorsqu'il arrivera à « 00 », l'extinction sera déclenchée.

Une fois le déclenchement de l'extinction réalisé, il ne sera pas possible de réarmer le panneau d'extinction tant que le délai de blocage du réarmement programmé ne se sera pas écoulé, ou qu'une

confirmation du déclenchement de l'extinction par le signal de contrôle de pesage ou pressostat ne sera pas reçue. Pendant ce temps, la sortie d'évacuation restera active. Ce délai est indiqué à l'aide des points des chiffres du display, qui se mettent à clignoter.

7 PROGRAMMATION DES PARAMÈTRES

Le panneau d'extinction permet de modifier une série de paramètres qui affectent son mode de fonctionnement. Ces valeurs sont enregistrées dans la mémoire Eeprom du microcontrôleur, et peuvent être consultées et modifiées en mettant le panneau d'extinction en mode programmation.

Le mode programmation n'est accessible que depuis le niveau d'accès 3, car il est nécessaire d'ouvrir la porte du panneau d'extinction et de maintenir la touche « PROG » enfoncée pendant 3 secondes.

Si le panneau est dans l'état activé ou déclenché, il ne sera pas possible d'accéder au mode programmation.

Le fonctionnement des touches de la partie frontale en mode programmation est le suivant :

ARRÊT SONORE	Avancée Menu	Affiche l'option de menu suivante sur le display.
RÉARMEMENT	Modifier	Affiche la valeur programmée du paramètre sélectionné, et permet de la modifier. Dans certaines options de menu, il est possible de la maintenir enfoncée pour changer la valeur rapidement.
ESSAI VOYANT	Accepter	Enregistre la valeur du paramètre modifié dans Eeprom, affichant à nouveau l'option de menu correspondante.

Lorsque l'on passe au mode programmation, les voyants lumineux de mode « Manuel » et « Désarmé » ainsi que celui de « Dérangement général » se mettent à clignoter, le relais répéteur de dérangement s'active, 3 bips retentissent et le texte suivant s'affiche sur le display :

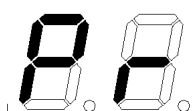

Il indique que le panneau est dans le menu principal du mode programmation.

Il n'y a aucun paramètre à modifier, la touche « Modifier » ne réalise donc aucune action.

Si vous appuyez sur la touche « Avancée », vous passez à l'option de menu suivante, et lorsque vous arrivez à la dernière, vous retournez à la première.



Chaque pulsation de touche est indiquée à l'aide d'un bip sonore.

Si vous appuyez sur la touche « Accepter », vous quittez le mode programmation. Si vous êtes dans une autre fonction de menu, il est nécessaire de retourner au menu principal pour pouvoir sortir du mode programmation.

Une autre façon de quitter ce mode de fonctionnement est de rester 30 s sans appuyer sur aucune touche. Cela empêche que le panneau soit hors service plus de 30 s si personne ne le manipule.

7.1 MODE DE BOUCLES DE DÉTECTION

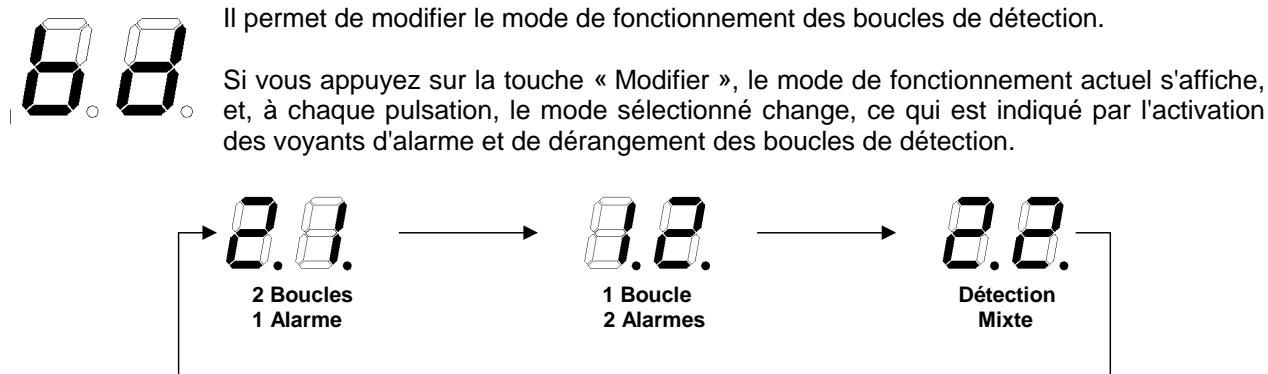

Les modes de fonctionnement des boucles de détection disponibles sont les suivants :

- Détection croisée - **2.1.** : Les deux boucles de détection sont opérationnelles. Pour que le panneau passe à l'état activé, il sera nécessaire qu'une alarme survienne dans chacune des boucles.
- Double détection - **1.2.** : Seule la première boucle est opérationnelle, bien que la deuxième soit sous tension, elle n'est pas surveillée. Pour que le panneau passe à l'état activé, il est nécessaire que deux alarmes surviennent dans la boucle 1.
- Détection mixte - **2.2.** : Les deux boucles de détection sont opérationnelles. Pour que le panneau passe à l'état activé, il sera nécessaire qu'une de ces combinaisons se présente :
- Détection croisée, avec une alarme dans chacune des boucles.
 - Double détection dans la boucle 1.
 - Double détection dans la boucle 2.

En plus du texte affiché sur le display, les voyants lumineux d'alarme et de dérangement des zones de détection s'allument en fonction du mode sélectionné.

En appuyant sur la touche « Accepter », vous enregistrez le nouveau mode sélectionné dans l'Eeprom, et vous retournez au menu.

Le mode de fonctionnement des boucles de détection par défaut est celui de détection croisée (2.1).

7.2 DÉLAI DE RETARDEMENT D'EXTINCTION

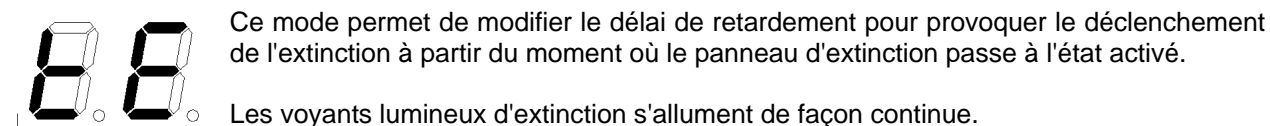

Si vous appuyez sur la touche « Modifier », le délai de retardement actuel s'affiche, et, à chaque pulsation, le temps augmente de 1 s, jusqu'à la limite maximale fixée à 60 s par la norme EN 12094-1:2003.

En maintenant la touche enfoncée, le temps avance plus rapidement. Lorsqu'il arrive à 60 s, il repasse à 1 s.



Le délai programmé par défaut est de 30 s.

Si vous appuyez sur la touche « Accepter », vous enregistrez le nouveau délai de retardement d'extinction dans l'Eeprom, et vous retournez au menu.

7.3 DURÉE D'INONDATION

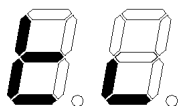

Ce mode permet de modifier la durée d'inondation de l'extinction, ou le temps que la sortie d'extinction reste activée à partir du moment où le déclenchement de l'extinction se produit.

Les voyants lumineux d'extinction se mettent à clignoter.

Si vous appuyez sur la touche « Modifier », le délai de retardement s'affiche, en multiples de 10 secondes, indiquant les centaines et les dizaines. Le point du display des dizaines indique 5 s. À chaque pulsation, le temps augmente de 5 s. Si vous maintenez la touche enfoncée, le temps avance plus rapidement. Lorsqu'il arrive à 995 s, il repasse à 0 s.

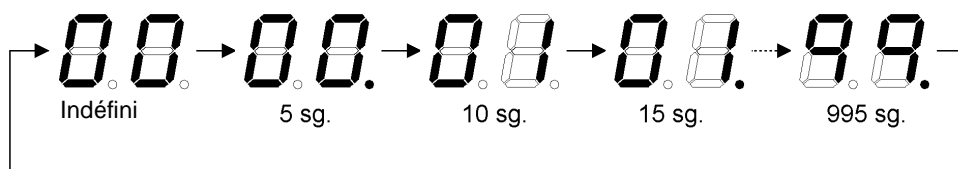

Le temps « 00 » indique que la sortie d'extinction restera activée pour un temps indéfini, jusqu'à ce qu'un réarmement manuel du panneau d'extinction soit réalisé.

Si vous appuyez sur la touche « Accepter », vous enregistrez la nouvelle durée d'inondation de l'extinction dans l'Eeprom, et vous retournez au menu.

La durée programmée par défaut est de 90 s.

7.4 DÉLAI DE BLOCAGE DU RÉARMEMENT



Ce mode permet de modifier le délai de blocage de la fonction de réarmement afin d'assurer que le déclenchement de l'extinction se réalise correctement.

Les voyants lumineux du bouton-poussoir de blocage et d'état déclenché se mettent à clignoter.

Si vous appuyez sur la touche « Modifier », le délai de blocage actuel en minutes s'affiche, et, à chaque pulsation, augmente de 1 minute, jusqu'à la limite maximale fixée à 30 minutes par la norme EN 12094-1:2003.

Si vous maintenez la touche enfoncée, le temps avance plus rapidement. Lorsqu'il arrive à 30 minutes, il repasse à 1 minute.



Le délai programmé par défaut est de 15 minutes.

Si vous appuyez sur la touche « Accepter », vous enregistrez le nouveau délai de blocage de retardement dans l'Eeprom, et vous retournez au menu.

Le délai de retardement d'extinction se termine également si la confirmation du déclenchement de l'extinction par l'activation de l'entrée de contrôle de pesage ou pressostat est reçue.

8 CARACTÉRISTIQUES TECHNIQUES

Dimensions :

Largeur :	322 mm
Hauteur :	274 mm
Profondeur :	123 mm
Couleur :	RAL9002
Matériau :	Tôle laminée AP 011
Poids :	9 kg avec les batteries

Connexion :

Entrées câble :	Entrées de tuyau de 26 mm de Ø Fenêtre démontable de 150 x 35 mm dans la partie arrière
Section câble :	2,5 mm ² maximum

Alimentation :

Tension d'alimentation :	230 V / 50 Hz.
Câble recommandé :	H05 VV-F 3 X 1,5 mm ²
Tension réglage source commutée :	28,0 V
Tension de travail :	27,2 V
Défaillance tension alimentation :	< 21,5 V > 29,5 V
Déconnexion automatique :	< 17,0 V
Courant maximal source :	2 A

Batteries :

Type batteries :	2 batteries rechargeables de plomb-acide scellées de 12 V / 7 Ah connectées en série
Durée :	Remplacer les batteries tous les 4 ans
Courant de charge :	0,05 C correspondant à 350 mA maximum
Tension de charge :	2,275 V par cellule, 27,3 V au total
Tension d'avertissement batterie déchargée :	< 21,0 V
Tension batteries décharge profonde :	< 16,0 V
Essai vérification état batteries :	Toutes les 10 s

Fusibles :

Réseau	Fusible 2 A, dans le raccord de connexion de réseau
Batteries	Fusible 2 A, dans la source d'alimentation commutée
Alimentation	Fusible 3 A, identifié comme F8 sur la plaque de base
Boucles de détection	Fusible 2 A, identifié comme F9 sur la plaque de base
Évacuation	PTC, limite de courant à 100 mA, 150 mA maximum pendant 48 s
Extinction	PTC, limite de courant à 500 mA
	PTC, limite de courant à 1,1 A

Panneau d'extinction déclenchée PTC, limite de courant à 500 mA
 Sortie tension auxiliaire PTC, limite de courant à 500 mA

Niveaux d'accès :

Niveau 1 Fonctions accessibles depuis le clavier frontal.
 Niveau 2 Fonctions accessibles depuis le clavier frontal, avec clé de mode de fonctionnement en position manuelle.
 Niveau 3 Fonctions accessibles avec le couvercle du panneau ouvert ; un outil spécial est nécessaire pour son ouverture.

Contrôles de manipulation :

Sélection mode de fonctionnement : Clé à 3 positions. Automatique, Manuel et Désarmé.
 Touches de la partie frontale :
 - Silence
 - Réarmement
 - Essai
 Touches internes : Accessibles depuis le niveau d'accès 3
 - Programmation
 - Reset
 Bouton-poussoir de déclenchement : Bouton-poussoir de déclenchement local, lumineux et avec couvercle de protection.
 Bouton-poussoir de blocage : Bouton-poussoir de blocage local, lumineux et avec couvercle de protection.

Voyants lumineux :

Généraux
 - Sous tension
 - Activé
 - Déclenché
 - Dérangement général
 - Dérangement source d'alimentation
 - Défaillance système
 Individuels
 - Zone de détection 1, alarme et dérangement
 - Zone de détection 2, alarme et dérangement
 - Bouton-poussoir de déclenchement
 - Détecteur de flux
 - Évacuation, alarme et dérangement
 - Extinction, alarme et dérangement
 - Bouton-poussoir de blocage
 De mode de fonctionnement
 - Mode Manuel
 - Mode Désarmé
 Display
 - Display à 2 chiffres alphanumériques à 7 segments et point
 Individuels internes
 Visibles depuis le niveau d'accès 3
 - Défaillance de la terre
 - Dérangement détecteur de flux.
 - Contrôle de pesage ou pressostat
 - Dérangement bouton-poussoir de blocage
 - Dérangement bouton-poussoir de déclenchement
 - Dérangement panneau d'extinction déclenchée
 - Défaillance sortie tension auxiliaire
 - Défaillance tension d'alimentation
 - Défaillance batteries
 - Défaillance tension de réseau

Signal sonore :

Type signal : Sonnerie piézoélectrique.
Activation continue en alarme, et intermittente en dérangement.

Zones de détection automatique :

Nombre de zones de détection : 2
Modes de fonctionnement :

- Détection croisée, alarme simultanée dans les deux boucles de détection.
- Double détection dans la boucle 1.
- Détection mixte, détection croisée avec alarme simultanée dans les deux boucles ou double détection dans n'importe laquelle des deux boucles.

Sélection mode de fonctionnement : Par menu de programmation, enregistrée dans la mémoire EEprom.
Nombre de détecteurs par zone : 30 au maximum
Résistance fin de ligne : 2K7 1/2W
Modèles de détecteur :

- Optique AE002/OP
- Optique AE002/OPS
- De chaleur AE085/TV
- De chaleur AE085/TVS

Bouton-poussoir de déclenchement :

Bouton-poussoir de déclenchement local : Situé dans la partie frontale, lumineux et avec couvercle de protection.
Bouton-poussoir de déclenchement à distance : Boucle surveillée en courant, avec R.F.L. de 2K7 et résistance de charge de 1K.

Bouton-poussoir de blocage :

Bouton-poussoir de blocage local : Situé dans la partie frontale, lumineux et avec couvercle de protection.
Bouton-poussoir de blocage à distance : Boucle surveillée en courant, avec R.F.L. de 2K7 et résistance de charge de 1K.

Détecteur de flux :

Méthode de détection : Boucle surveillée en courant, avec R.F.L. de 2K7 et résistance de charge de 1K.
Temps de confirmation d'état : 1 s

Contrôle de pesage ou pressostat :

Méthode de détection : Boucle surveillée en courant, avec R.F.L. de 2K7 et résistance de charge de 1K.
Temps de confirmation d'état : 1 s

Évacuation :

Type de sortie : Sortie de 24 V surveillée, avec R.F.L. de 2K7 1/2W. / 500 mA



VOTRE POINT D'ASSISTANCE ET DE LIVRAISON LE PLUS PROCHE

BUREAU CENTRAL

C/ Julián Camarillo, 26 – 2ª Planta – 28037 Madrid
Tél : 91 754 55 11 – Fax : 91 754 50 98

USINE DE TRAITEMENT DE GAZ

Av. Alfonso Peña Boeuf, 6. Pol. Ind. Fin de Semana – 28022 Madrid
Tél : 91 754 55 11 – Fax : 91 329 58 20

DELEGATION NORD-EST

C/ Rafael de Casanovas, 7 y 9.- SANT ADRIA DEL BESOS – 08930 Barcelona
Tél : 93 381 08 04 – Fax : 93 381 07 58

DELEGATION NORD-OUEST

C/ José Luis Bugallal Marchesi, 9 – 15008 – A Coruña
Tel: 98 114 02 42 – Fax: 98 114 24 62

DELEGATION EST

Tél : 628 92 70 56 – Fax : 91 754 50 98

DÉLÉGATION SUD

C/ Industria, 5 - Edificio METROPOL 3 - 3ª Planta Mod.17
Parque Industrial y de Servicios del Aljarafe (P.I.S.A.) – 41927 – Mairena del Aljarafe – SEVILLA
Tel: 95 465 65 88 – Fax: 95 465 71 71

DELEGATION CANARIES

C/ Sao Paulo, 17. Pol. Ind. El Sebadal – 35008 Las Palmas de Gran Canarias
Tel: 928 24 45 80 – Fax: 928 24 65 72

www.aguilera.es courriel : comercial@aguilera.es